

強化型 ロックピン & ラバーピン

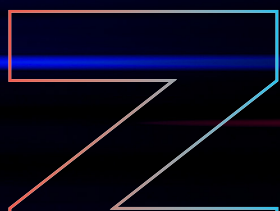

特殊ゴム使用で抜群の復元力

激しい作業にも耐え、数倍長持ち

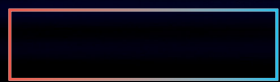
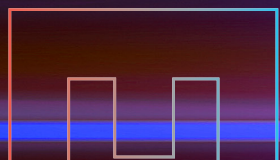
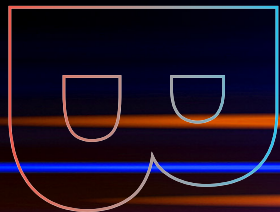

【べっぴん】

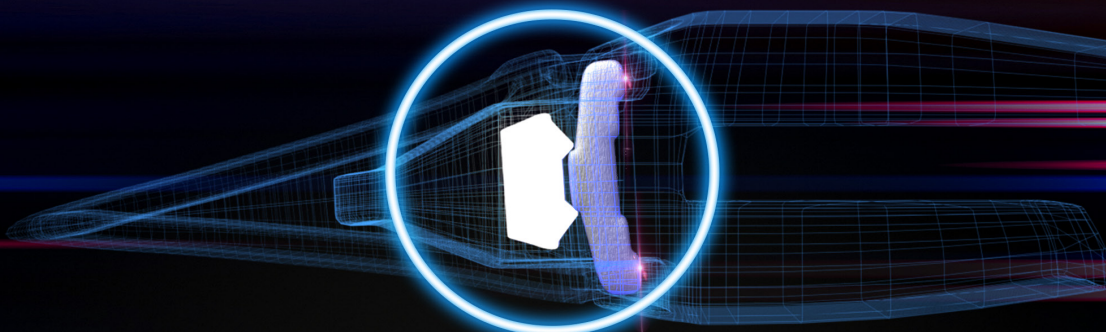

ポイントのガタツキを押さえ、
落下を防止。

Product Lineup

25/30s用 (バケット容量 0.25~0.45m³クラス)



35s用 (バケット容量 0.7m³クラス)

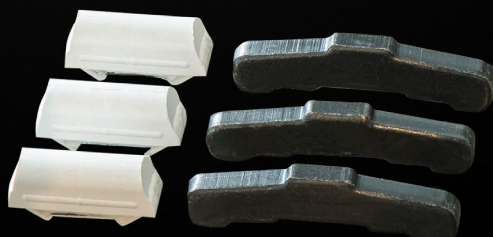

※バケット容量は旧 JIS 表示です。

べっぴん BEPPIN はなぜ落ちない？

Why doesn't BEPPIN drop down?

BEPPIN

BEPPIN はアダプターの壁面から
1.5mm~2.0mm 程度のピン穴の摩耗に
は効果があり、ガタツキを抑えます。

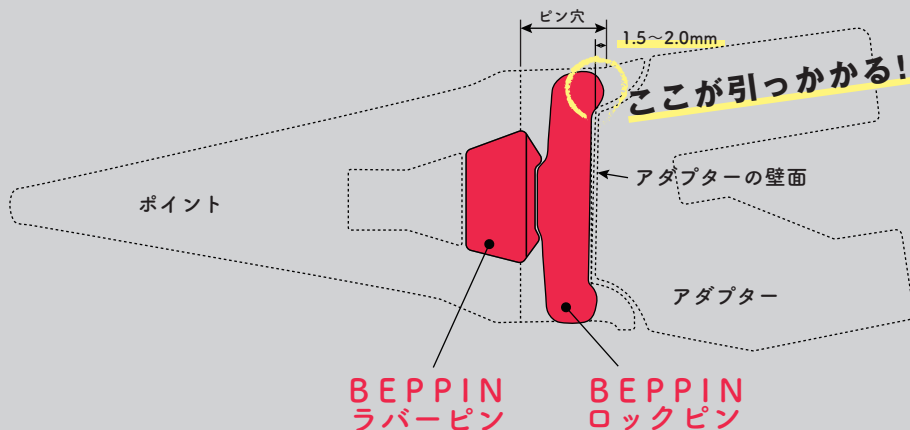

取付ける向きに注意!

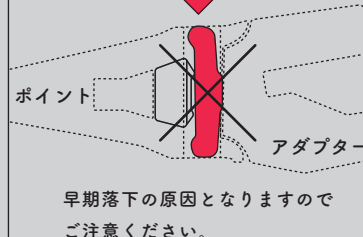

標準品

標準品のロックピンは、ピンの背中がストレートになっており、摩耗したポイントのピン穴に接触できず押さえることができません。これがガタツキやポイントの落下の原因にもなります。

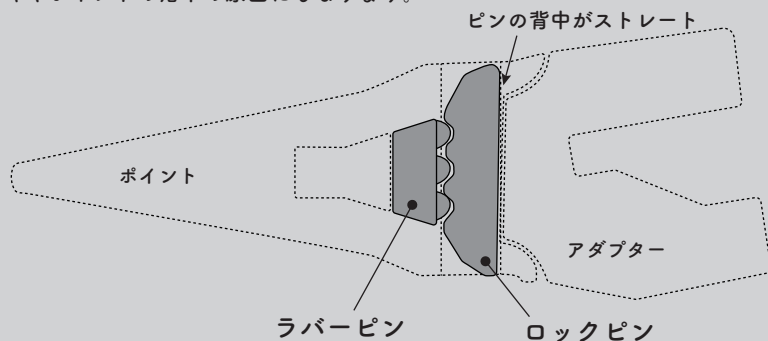

注意事項

- 標準のピン、及びラバーとの併用はできません。
- ピン・ラバーが著しく消耗した場合には、落下の恐れがあります。作業前には定期的にピン・ラバーの消耗具合を確認してください。著しく摩耗している場合は交換をお願いします。
- アダプター、またはツールが著しく消耗している場合は、アダプターシムと併用してお使いください。

金属の力。人間の情熱。

Maxis

札幌営業所 〒067-0052 北海道江別市角山68-1
東北営業所 〒984-0002 宮城県仙台市若林区卸町東1-1-32
東関東営業所 〒300-0015 茨城県土浦市北神立町1-10
東京営業所 〒105-0012 東京都港区芝大門1-10-11 芝大門センタービル5階
名古屋営業所 〒455-0804 愛知県名古屋港区当知1-1101-1
大阪営業所 〒661-0976 兵庫県尼崎市潮江1-3-31 ベルファース尼崎102
広島営業所 〒730-0041 広島県広島市中区小町8-10 DAIYA komachi-BLD 101
九州営業所 〒841-0048 佐賀県鳥栖市藤木町十の坪1461-1

TEL:011-385-1100 FAX:011-385-3777
TEL:022-239-7591 FAX:022-239-7594
TEL:029-834-8511 FAX:029-832-5600
TEL:03-6860-7001 FAX:03-6860-7008
TEL:052-389-3151 FAX:052-389-3153
TEL:06-7663-5515 FAX:06-7663-5517
TEL:082-545-7666 FAX:082-243-7100
TEL:0942-83-2100 FAX:0942-82-7339